

Servicio corredera MOD. NC40

Puerta corredera de servicio semiaislada, disponible en una o dos hojas. Diseñada para ofrecer una solución práctica, higiénica y eficiente. Está pensada para un uso comercial.

PUERTA INYECTADAS
CON ESPUMA **PIR**

FABRICACIÓN
MADE IN **EUROPE**

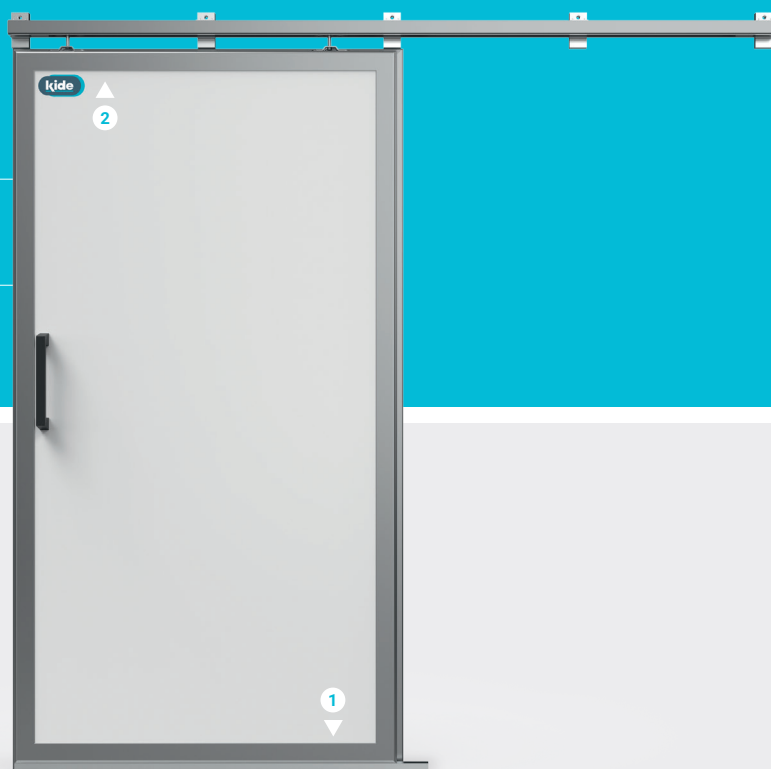

Puerta sencilla e higiénica destinada a locales de temperatura positiva, oficinas, salas de trabajo, etc.



Modelos simples y dobles.



Hoja inyectada.



Puertas preinstaladas. Montaje fácil.

1 Guía

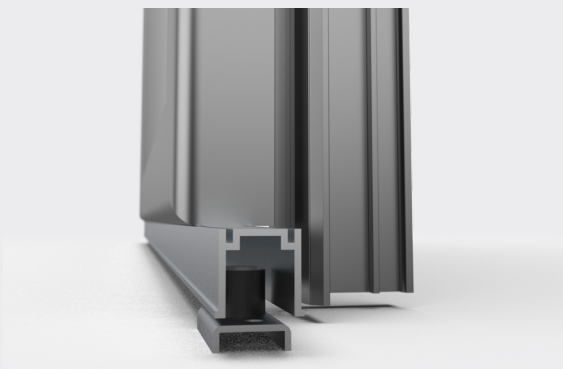

2 Marco de aluminio

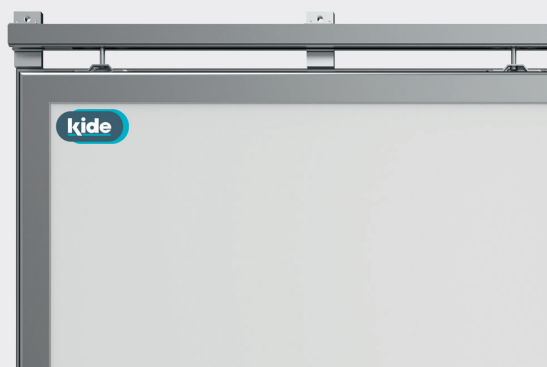

HOJA

CONSTRUCCIÓN / MATERIALES

- Fabricada con un bastidor de perfil estructural de aluminio anodizado.

REVESTIMIENTO

- Chapa de acero galvanizado y lacado con pintura poliéster de 25 µm.
- Color blanco RAL 9010.
- Recubierto de un film protector pelable.
- Calidad alimentaria.

AISLAMIENTO

- Espuma de poliisocianurato (PIR) inyectado a alta presión de densidad 40-43 Kg/m³.

ESPESOR

- 40 mm.



MARCO

- Perfiles de aluminio lacado en RAL 9006, con posibilidad de marco adaptado a obra civil y sistema de fijaciones ocultas mediante tapatornillos.



HERRAJES

- Raíles de aluminio anodizado con sistema de guiado inferior, uñero interior y manilla exterior de aluminio.



OPCIONALES

- Otros acabados del revestimiento.

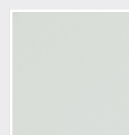

* LAC 9010

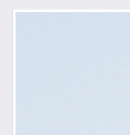

* PVC (S5)

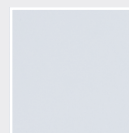

* PET (K5)



* STAINLESS STEEL (I6)



* PVC (C5)

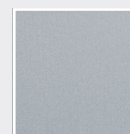

* LAC SILVER (Q5)



* LAC BLUE (E5)

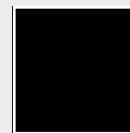

* LAC BLACK (L5)

- Marco preparado para obra civil.
- Protección bajo puerta de altura 850 mm.



DETALLES TÉCNICOS

HOJA SIMPLE	
ANCHO LUZ	ALTO LUZ
MÁX. 2000	MÁX. 3000

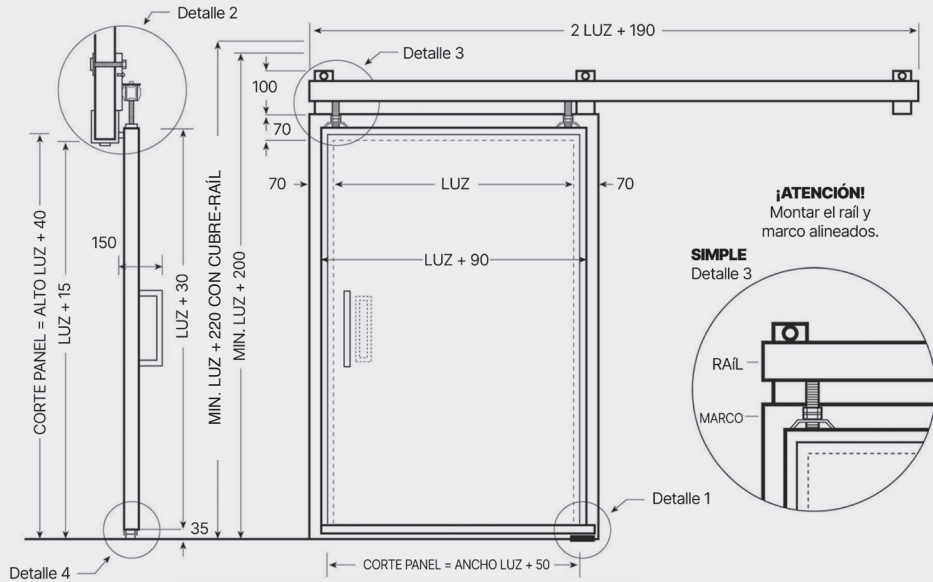

SIMPLE / DOBLE
Detalle 1

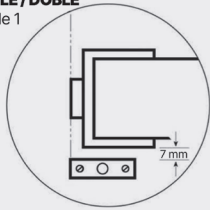

SIMPLE / DOBLE
Detalle 2

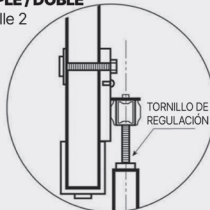

DOBLE
Detalle 3

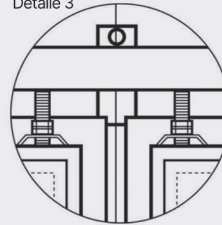

SIMPLE / DOBLE
Detalle 4

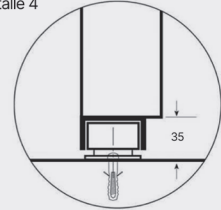

DOBLE HOJA	
ANCHO LUZ	ALTO LUZ
MÁX. 4000	MÁX. 3000

